

---

## Obsah

Obsah balenia

Začíname

Nabíjanie zariadenia

Vysypávanie zbernej nádoby

Čistenie zbernej nádoby

Uvoľňovanie upchaní

Čistenie a mytie filtra A

Čistenie a mytie filtra B

Odstraňovanie uviaznutých blokujúcich predmetov z mini hubice s motorovou rotačnou kefou

Čistenie hubíc

Starostlivosť o zariadenie

# Obsah balenia

Vaše zariadenie sa dodáva s nasledovnými nadstavcami.

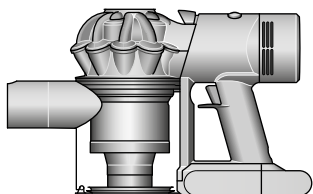

Vysávač



## Kombinovaná kefová hubica

Dve hubice v jednej – so širokou štrbinou a s kefou. Rýchle prepínanie medzi čistením a vysávaním prachu všade v domácnosti alebo v aute.



## Štrbinová hubica

Vyvinutá na precízne upratovanie zložitých kútov a ťažko dostupných úzkych priestorov.

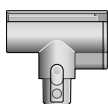

## Mini hubica s motorovou rotačnou kefou

Motorová rotačná kefa, umiestnená v menšej hubici odstraňuje odolné nečistoty z matracov, čalúnenia a schodov.

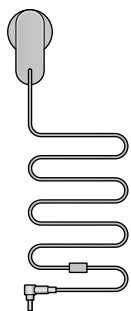

## Napájací adaptér

Nabíja váš vysávač.

# Začíname

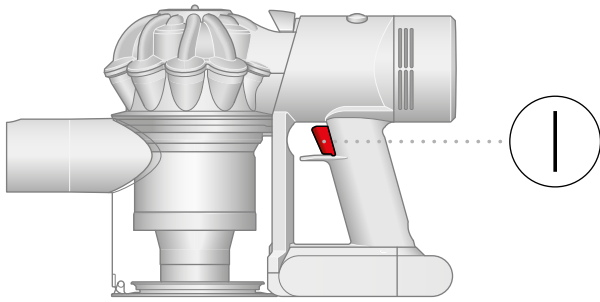

Stiskom spúšťačieho tlačidla začnete vysávať

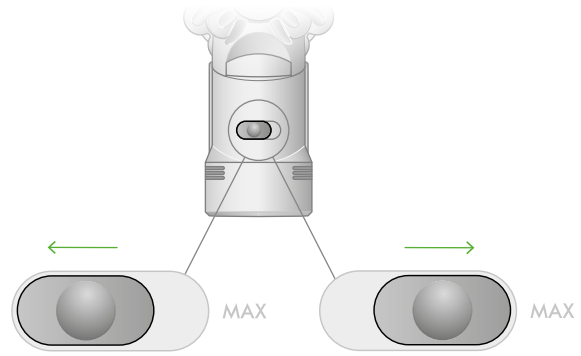

## Dva výkonové režimy

Prepínajte medzi štandardným režimom (pre dlhšie vysávanie) a režimom MAX s maximálnym sacím výkonom. Stačí držať stlačené spúšťačie tlačidlo a presúvať prepínač výkonu doľava alebo doprava.

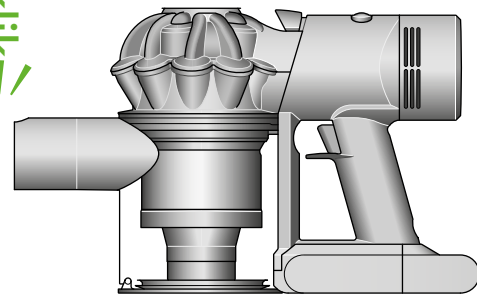
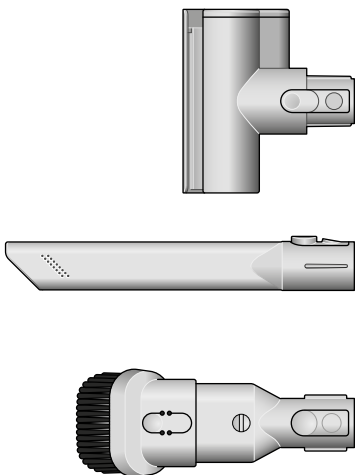

## Rýchla výmena príslušenstva

Rýchloupínacie príslušenstvo sa nasadí aj uvoľní v okamihu obvyčajným stiskom uvoľňovacieho tlačidla.

# Nabíjanie zariadenia

Pripojte zariadenie k nabíjačke a pred prvým použitím ho úplne nabite.

Plné nabitie potrvá približne 4,5 hodiny. Počas nabíjania batérie budú blikať LED indikátory aktuálnej úrovne nabitia. Tieto kontrolky zhasnú, keď bude zariadenie úplne nabité.

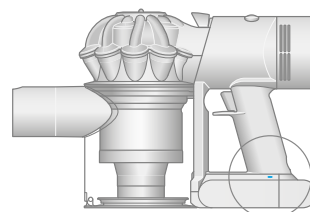
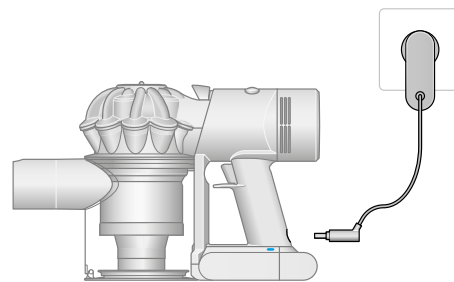

## LED akumulátora

Počas používania, vysoký stupeň nabitia.



Počas používania, stredne vysoký stupeň nabitia.



Počas používania, nízky stupeň nabitia.



Akumulátor je vybitý.



## LED indikátor nabíjania

Nabíjanie, nízky stupeň nabitia.



Nabíjanie, stredne vysoký stupeň nabitia.



Nabíjanie, takmer plne nabité.



Akumulátor je nabitý.



Chyba akumulátora.



Chyba nabíjacieho adaptéra.



# Vysypávanie zbernej nádoby

Zbernú nádobu vysypte, akonáhle nečistoty dosiahnu značky MAX – nádobu nenechajte preplniť. Používanie zariadenia, keď sú nečistoty nad úrovňou MAX, môže ovplyvniť jeho výkon a vyžadovať častejšie čistenie filtra.

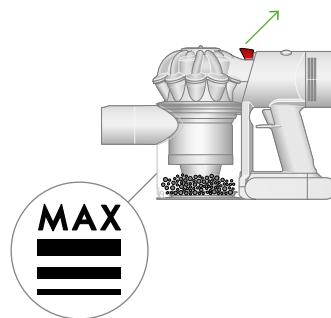

## Vysypávanie nečistôt

Držte vysávač nad odpadkovým košom a zatiahnite za červené ťažko otvorenia zbernej nádoby smerom nahor. Cyklóna sa vysunie smerom nahor a dno zbernej nádoby sa otvorí.

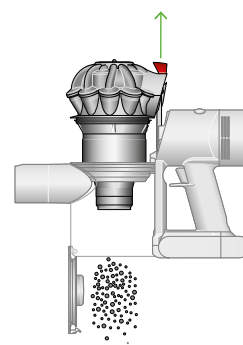

## Minimalizácia kontaktu s prachom

Pri vyprázdňovaní zasuňte spodný koniec zbernej nádoby do prachotesného vrečka a utesnite ho. Opatrne vytiahnite zbernú nádob, vrečko zatvorte a vyhodte ho.

## Zatvorenie zbernej nádoby

Zatlačte na cyklónu a zasuňte ju smerom nadol, kým nezapadne na svoje miesto.

Zatvorte a zatlačte na dno zbernej nádoby smerom nahor, kým nezapadne na svoje miesto.

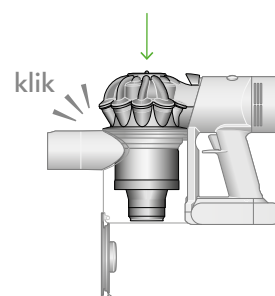

# Čistenie zbernej nádoby

Zbernú nádobu vysypte, ak nečistoty dosiahnu značku MAX. Pokiaľ používate zariadenie s plnou zbernou nádobou, je možné, že budete musieť čistiť filtračnú jednotku častejšie.

## Vysypávanie zbernej nádoby

Odstráňte zo zariadenia akékoľvek nástroje.

Držte vysávač nad odpadkovým košom a zatiahnite za červené ťahlo otvorenia zbernej nádoby smerom nahor. Cyklóna sa vysunie smerom nahor a dno zbernej nádoby sa otvorí.

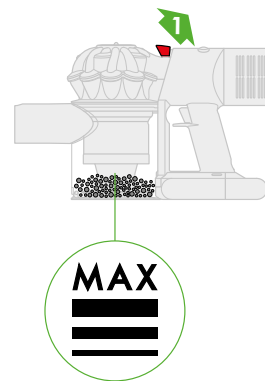

## Vyberte cyklónu

Zatiahnite za červené ťahlo na otvorenie zbernej nádoby smerom nahor. Cyklóna sa vysunie smerom nahor a dno zbernej nádoby sa otvorí.

Vyhľadajte červené tlačidlo na uvoľnenie cyklóny za cyklónou a jeho stlačením uvoľníte cyklónu zo zariadenia.



## Uvoľnite zbernú nádobu

Zatlačte na červenú poistku umiestenú na spodnej strane, vysuňte smerom nadol zbernú nádobu zo zariadenia.

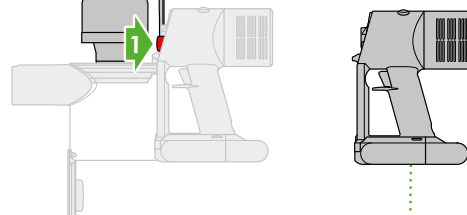

## Vyčistite kôš

Utrite vlhkou utierkou, ktorá nepúšťa vlákna. Zbernú nádobu nekladajte do umývačky riadu ani nepoužívajte žiadne čistiace prostriedky, leštidlá alebo osviežovače vzduchu.

Pred tým, ako nasadíte zbernú nádobu naspäť, sa uistite, že je úplne suchá.

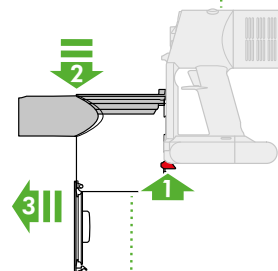

## Opätovné nasadenie zbernej nádoby

Zarovnajzte výstupky na zbernej nádobe s drážkami na hlavnej časti zariadenia a nasuňte zbernú nádobu nahor, kým nezapadne na miesto.

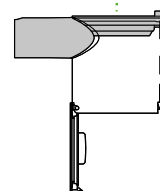

## Nahradenie cyklóny

Zasuňte cyklónu späť do drážok hlavnej časti zariadenia a zatlačte na ňu, kým nezapadne na svoje miesto.

Silnejšie zatlačte na dno zbernej nádoby smerom nahor, kým nezaklapne na svoje miesto.

# Uvolňovanie upchaní

Zariadenie je vybavené automatickým vypínaním. Ak je akákoľvek jeho časť zablokovaná, motor zariadenia bude pulzovať a nebude pracovať, kým nebude zablokovanie odstránené.

Pred hľadaním uviaznutých blokujúcich predmetov a nečistôt odpojte nabíjačku zo zariadenia. Dávajte pozor, aby ste nestlačili spúšťačie tlačidlo a aby ste sa neporanili o ostré predmety.

Pred hľadaním uviaznutých blokujúcich predmetov a nečistôt nechajte zariadenie vychladnúť.

Pri hľadaní blokujúcich predmetov a nečistôt zariadenie nepoužívajte. Mohlo by dôjsť k zraneniu.

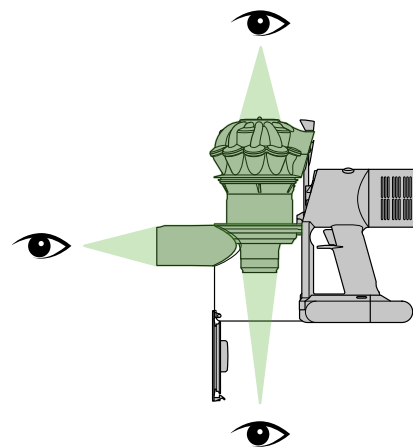

# Čistenie a mytie filtra A

## Vybratie filtra

Vysuňte filter z hornej časti cyklóny.

Oklepaním odstráňte nadbytočný prach a nečistoty.

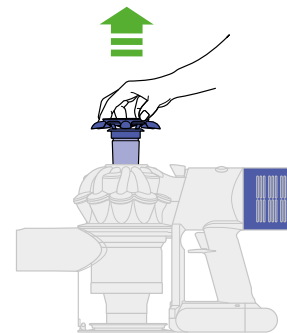

## Umývanie filtračnej jednotky

Podržte filter pod tečúcou vodou z kohútika, kým nepotečie čistá voda.

Poklepaním na filter odstráňte prebytočnú vodu.

Obidvomi rukami z neho vyžmýkajte všetku nadbytočnú vodu.

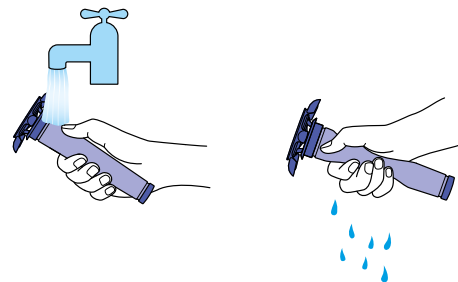

## Sušenie filtračnej jednotky

Nechajte filtračnú jednotku úplne vyschnúť minimálne 24 hodín na dobre vetranom teplom mieste.

Nesušte filter v sušičke ani v blízkosti otvoreného ohňa.

**Dôležité:** než vrátite filter späť do zariadenia, musí byť dokonale suchý. Pri použití vlhkej filtračnej jednotky môže dôjsť k poškodeniu zariadenia.

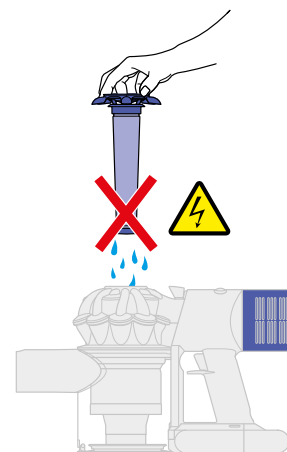
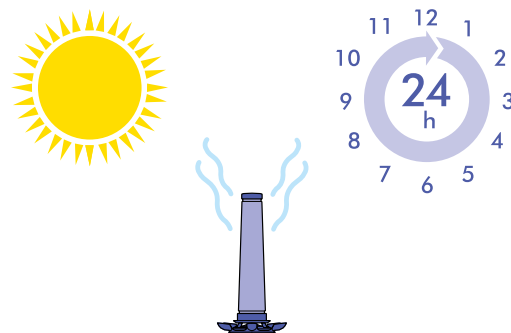

## Opätovné vloženie filtra

Zarovnajete šípku na hornej strane filtra s tiahlom na uvoľnenie zbernej nádoby.

Zatlačte ho smerom nadol, aby pevne zapadol na miesto.

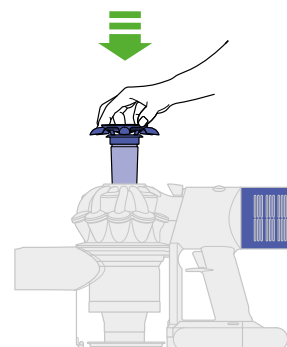

# Čistenie a mytie filtra B

## Odňatie filtračnej jednotky

Otočením proti smeru hodinových ručičiek a jej vysunutím vyberte filtračnú jednotku zo zariadenia.

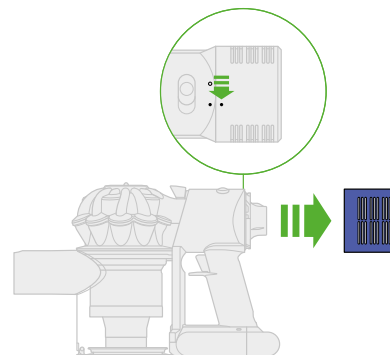

## Umývanie filtračnej jednotky

Vnútro filtra omyte pod tečúcou studenou vodou a otáčajte ním, aby ste sa uistili, že je celé vnútro čisté.

Opakujte, kým nebude vytekať čistá voda.

## Vytrepávanie vody

Vyprázdňte filtračnú jednotku a jemným trepaním odstráňte prebytočnú vodu.

Vo vytrepávaní vody pokračujte, kým z filtra prestane vytekať voda.

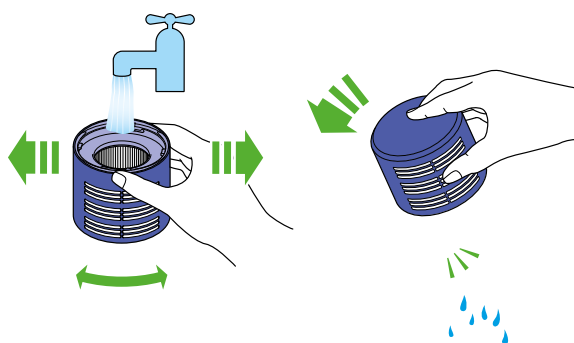

## Sušenie filtračnej jednotky

Položte filter otvoreným koncom nahor, aby vyschol.

Nechajte filtračnú jednotku úplne vyschnúť minimálne 24 hodín na dobre vetranom teplom mieste.

Nesušte filter v sušičke ani v blízkosti otvoreného ohňa.

**Dôležité:** než vrátite filter späť do zariadenia, musí byť dokonale suchý. Pri použití vlhkej filtračnej jednotky môže dôjsť k poškodeniu zariadenia.

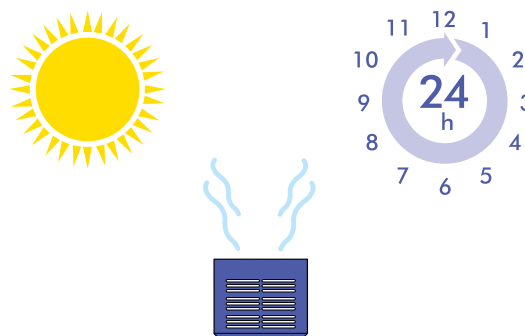

## Opätovné nasadenie filtra

Nasuňte filter na zariadenie, zarovnaný v tzv. otvorenej polohe.

Pootočením v smere hodinových ručičiek zaistíte filter v zamknutej polohe.

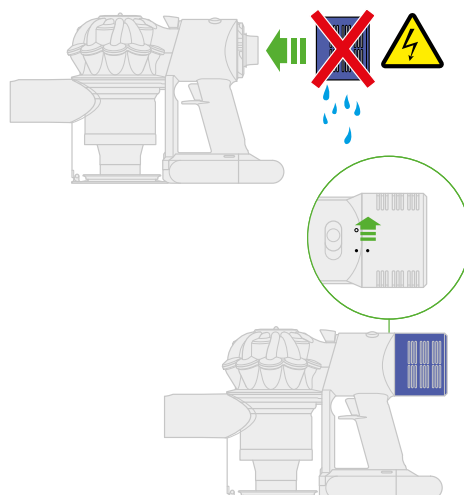

# Odstraňovanie uviaznutých blokujúcich predmetov z mini hubice s motorovou rotačnou kefou

Rotačná kefa mini hubice nie je umývateľná. Pre zaistenie optimálneho výkonu, pravidelne kontrolujte rotačnú kefu a odstraňujte všetky nečistoty a uviaznuté blokujúce predmety.

Uistite sa, že nabíjačka je odpojená od zariadenia a dávajte pozor, aby ste nestlačili spúšť.

## Vyberte rotačnú kefu

Žiadnu časť zariadenia nekladajte do umývačky riadu ani nepoužívajte žiadne čistiace prostriedky, leštidlá alebo osviežovače vzduchu.

Na odistenie koncovky použite mincu.

Otočte koncovkou a odnímite ju z rotačnej kefy. Koncovku neumývajte.

Vysuňte rotačnú kefu z podlahovej hubice.

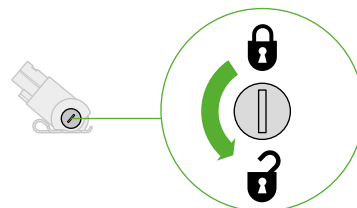

## Hľadajte nečistoty a uviaznuté blokujúce predmety

Odstráňte všetky nečistoty z rotačnej kefy.

Skontrolujte vnútro podlahovej hubice a odstráňte všetky nečistoty a blokujúce predmety.

Mini hubica s motorovou rotačnou kefou ani jej rotačná kefa nie sú umývateľné. Utrite ich vlhkou utierkou, ktorá nepúšťa vlákna, a pred opätovným nasadením ich nechajte úplne vyschnúť.

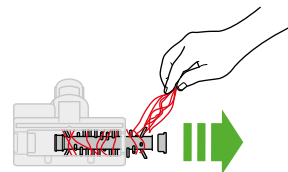

## Opätovné vloženie rotačnej kefy

Nasadte koncovku späť na rotačnú kefu a nasuňte ju späť do podlahovej hubice.

Otočte koncovkou do zaistenej polohy.

Podlahová hubica nie je umývateľná. Dá sa utierať iba vlhkou utierkou, ktorá nepúšťa vlákna.

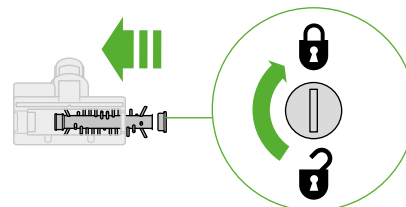

# Čistenie hubíc

Žiadnu časť zariadenia nekladajte do umývačky riadu ani nepoužívajte žiadne čistiace prostriedky, leštidlá alebo osviežovače vzduchu.

Utrite vlhkou utierkou, ktorá nepúšťa vlákna, bez toho aby ste sa dotkli konca konektora.

Pred použitím sa uistite, že hubice sú dokonale suché.



**Kombinovaná kefová hubica**



**Štrbinová hubica**

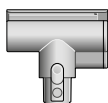

**Mini hubica s motorovou rotačnou kefou**

# Starostlivosť o zariadenie

Aby ste vždy dosiahli najlepší výkon vášho zariadenia, je dôležité ho pravidelne čistiť a odstraňovať uviaznuté blokujúce predmety.

## Starostlivosť o zariadenie

Pokiaľ je zariadenie zaprášené, utrite ho vlhkou utierkou, ktorá nepúšťa vlákna.

Kontrolujte podlahovú hubicu, ostatné hubice, trubicu i hlavnú časť zariadenia, či sa niekde nenachádzajú uviaznuté blokujúce predmety.

Pravidelne umývajte filtračnú jednotku a vždy ju nechajte dokonale vyschnúť.

Na čistenie zariadenia nepoužívajte žiadne čistiace prostriedky ani leštidlá.

## Starostlivosť o akumulátor

Ak chcete dosiahnuť najlepší výkon a životnosť akumulátora, používajte štandardný režim.

Pokiaľ je okolitá teplota nižšia než 5 °C, zariadenie nebude pracovať alebo sa nabíjať. Je to tak nastavené na ochranu motora a batérie.

## Sériové číslo

Zariadenie môžete zaregistrovať pomocou sériového čísla, ktoré nájdete na jeho spodnej strane.

Sériové číslo nájdete na zariadení, batérii a nabíjačke. Sériové číslo použite na registráciu.